

Fritöz

Kullanım ve Güvenlik Talimatları

Model Numarası: CONTİ CDF-401 FRITO

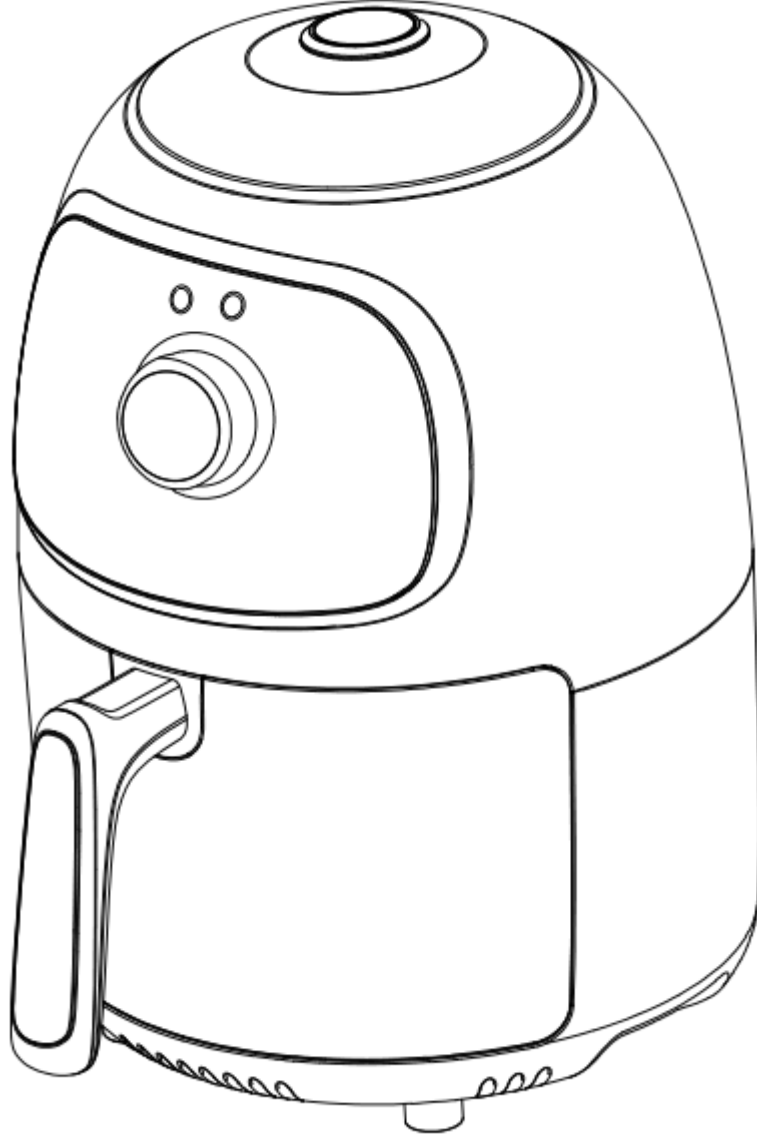

- SADECE İÇ MEKANDA
EV KULLANIMI İÇİNDİR

Özellik ve Ayrıntı:

- Gerilim:220-240V ~ 50/60Hz
- Elektrik gücü miktarı: **1000 Watt**
- Kızartma sepetinin kapasitesi: 2.0 Litre
- Ayarlanabilir sıcaklık:80°C—200°C
- Zamanlayıcı (0-30 dk)

ÖNEMLİ EMNİYET TEDBİRLERİ

Elektrikli aletler kullanırken aşağıdakiler de dahil olmak üzere temel güvenlik uyarılarına mutlaka uyulmalıdır:

1. Tüm talimatları okuyun.
2. Sıcak yüzeylere dokunmayın.
3. Elektrik çarpmalarına karşı koruma sağlamak için kabloyu, fişleri veya tabanı suya veya diğer sıvılara daldırmayın.
4. UYARI: Bu elektrikli cihaz bir ısıtma fonksiyonuna sahiptir. Yüzeylerde, fonksiyonel yüzeylerden de farklı olan yüzeylerde yüksek sıcaklıklar oluşabilir. Sıcaklıklar farklı kişiler tarafından farklı algılandığından, bu cihaz DİKKATLİ kullanılmalıdır. Ekipmana sadece tasarlanmış kulplardan ve tutma yüzeylerinden dokunulmalı ve eldiven veya benzeri ısı koruması kullanılmalıdır. Tasarlanmış tutma yüzeyleri dışındaki yüzeylere dokunmadan önce soğuması için yeterli süre beklenmelidir.
5. Kullanılmadığı zaman veya temizlerken fişini çıkarın. Parçaları takmadan veya çıkarmadan önce soğumaya bırakın.
6. Y Tipi: Kablosu hasar görmüşse herhangi bir tehlikenin oluşmaması için kablonun üretici, yetkili servis veya benzer nitelikteki kişiler tarafından değiştirilmesi gerekir.
7. Cihazın üreticisi tarafından önerilmeyen aksesuarların kullanımı, yaralanmalara neden olabilir.
8. Cihazı dış mekanlarda kullanmayın
9. Kablonun masa veya tezgah köşesinden sarkmasını, sıcak yüzeylere temas etmesini önleyin.
10. Gazlı veya elektrikli sıcak ocağın üzerine veya yanına, sıcak fırına koymayın.
11. İçinde yağ veya başka bir sıcak sıvı olan cihazı taşıırken çok dikkatli olunmalıdır.
12. Her zaman için kabloyu önce cihaza takın, ardından prize takın. Bağlantıyı kesmek için tüm düğmeleri "kapalı" konuma getirin, sonra fişi prizden çekin.
13. Cihazı amacı dışında kullanmayın.
14. Bu cihaz, yanlarında güvenliklerinden sorumlu birisi olmadıkça veya kendilerine cihazın güvenli bir şekilde kullanımı ve ilgili tehlikeler konusunda gerekli talimatlar verilmedikçe 8 yaş üzeri ve çocuklar ve düşük fiziksel, duyuşsal veya zihinsel kapasitelere sahip ya da bilgi ve deneyim eksikliği olan kişiler tarafından kullanılmalıdır. Çocuklar cihazla oynamamalıdır. Temizlik ve bakım işlemleri, 8 yaşından küçük ya da yanlarında onları denetleyen biri olmayan çocuklar tarafından yapılmamalıdır.
15. Cihazı ve güç kablosunu 8 yaşından küçük çocukların erişemeyeceği bir yerde tutun.
16. Cihazlar harici bir zamanlayıcı veya ayrı bir uzaktan kumanda sistemi ile birlikte çalışmak üzere tasarlanmamıştır.

BU TALİMATLARI SAKLAYIN

Bu cihazın evde ve aşağıdaki gibi benzer uygulamalarda kullanılması amaçlanmıştır;:

- atölyeler, ofisler ve diğer çalışma ortamlarındaki personel mutfacı alanları;
- çiftlik evleri;
- müşteriler tarafından kullanılmak üzere, oteller, moteller ve diğer konaklama ortamları;
- pansiyonlar.

Giriş

Bu sıcak fritöz, en sevdiğiniz malzemeleri hazırlamanın kolay ve sağlıklı bir yolunu sunar. Sıcak hızlı hava sirkülasyonu ve üst ızgara kullanarak çok sayıda yemek yapabilir. En iyi yanı, sıcak hava fritözünün yiyecekleri her yönde ısıtması ve malzemelerin çoğunun yağa ihtiyaç duymamasıdır.

Genel açıklama (Şek.1)

1. Üst gövde
2. Zamanlama düğmesi
3. Sıcaklık kontrol düğmesi
4. Güç lambası
5. Sıcaklık kontrol ışığı
6. Yağ haznesi
7. Yağ haznesi sapı
8. Izgara
9. Hava çıkış açıklıkları
10. Elektrik kablosu

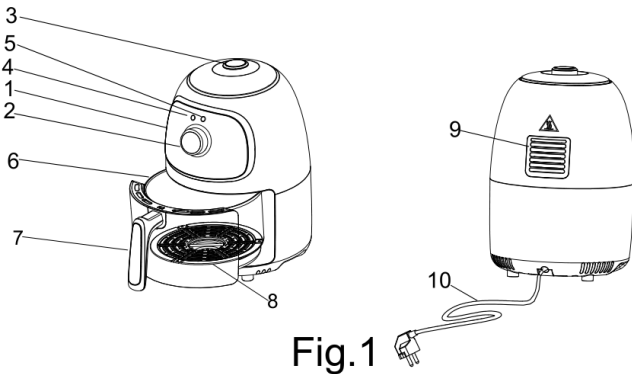

Fig.1



Fig.2

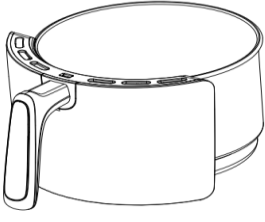

Fig.3



Fig.4

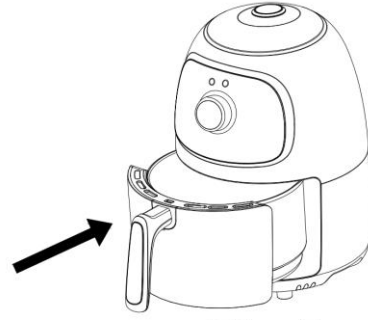

Fig.5

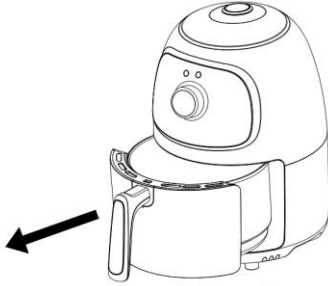

Fig.6

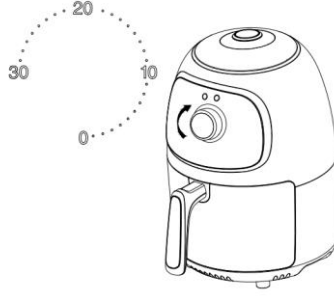

Fig.7

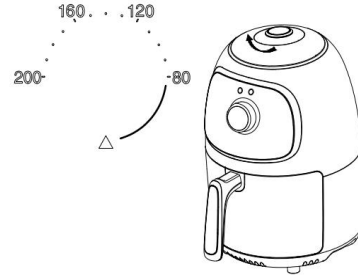

Fig.8

Önemli

Lütfen cihazı kullanmadan önce bu kılavuzunu dikkatle okuyun ve sonradan gerekli olabileceği için saklayın.

Tehlike

- Elektrik bileşenlerini ve ısıtma elemanlarını içeren gövdeyi asla suya batırmayın veya musluğun altında durulamayın
- Elektrik çarpmasını veya kısa devreyi önlemek için cihaza herhangi bir sıvının girmesini önleyin.
- Tüm malzemeleri sepette tutun veya ısıtma elemanlarıyla herhangi bir teması önleyin.
- Cihaz çalışırken hava giriş ve çıkışlarını kapatmayın.
- Tavayı yağ ile doldurmak yangın tehlikesine neden olabilir.
- Çalışırken cihazın içine dokunmayın.

Uyarı

- Cihazda belirtilen gerilimin yerel şebeke gerilimine uyup uymadığını kontrol edin.
- Fiş, elektrik kablosu veya diğer parçalarda herhangi bir hasar varsa cihazı kullanmayın.
- Hasarlı elektrik kablosunu değiştirmek veya düzeltmek için yetkili olmayan kişilere başvurmayın.
- Ana kabloyu sıcak yüzeylerden uzak tutun.
- Islak ellerle cihazı fişe takmayın veya kontrol panelini çalıştırmayın.
- Cihazı duvarın veya diğer cihazların karşısına yerleştirmeyin. Arka ve yanlarda en az 10cm boş alan ve cihazın üzerinde 10cm boş alan bırakın.
- Cihazın üzerine herhangi bir şey koymayın.
- Cihazı bu kılavuzda açıklanan amaç dışında kullanmayınız.

- Cihazı çalışır halde gözetimsiz bırakmayınız.
- Sıcak havayla kızartma sırasında hava çıkış açıklıklarından sıcak buhar salınır, ellerinizi ve yüzünüzü buhardan ve hava çıkış açıklıklarından güvenli bir mesafede tutun.
Ayrıca tavayı cihazdan çıkarırken sıcak buhar ve havaya dikkat edin.
- Ulaşılabilir yüzeyler kullanım sırasında ısınabilir (Şek.2)
- Cihazdan koyu duman çıktığını görürseniz cihazı hemen prizden çıkarın. Kabı cihazdan çıkarmadan önce dumanın yayılmasının durmasını bekleyin.

Dikkat

- Cihazın yatay, düzgün ve sabit bir yüzeye yerleştirildiğinden emin olun.
- Bu cihaz sadece evde kullanım için tasarlanmıştır. Personel mutfakları, çiftlikler, moteller ve diğer konut dışı ortamlar gibi ortamlarda güvenle kullanılması uygun olmayabilir. Ayrıca otellerde, motellerde, oda ve kahvaltılarda ve diğer konut ortamlarında müşteriler tarafından kullanılmak üzere tasarlanmamıştır.
- Cihazın uygunsuz veya profesyonel ya da yarı profesyonel amaçlarla kullanılması veya uygunsuz veya profesyonel veya yarı profesyonel amaçlar için kullanılmaması veya kullanma kılavuzundaki talimatlara uygun kullanılmaması durumunda, garantisi geçersiz hale gelir ve oluşan hasar nedeniyle herhangi bir sorumluluğu reddedebiliriz.
- Kullanmıyorken her zaman cihazın fişini prizden çıkarın.
- Cihazın güvenli bir şekilde tutulması veya temizlenmesi için soğuması için yaklaşık 60 dakika gereklidir.

Otomatik Kapanma

Bu cihazda zamanlayıcı mevcuttur, zamanlayıcı 0'a kadar geri sayıldığında, cihaz bir zil sesi çıkarır ve otomatik olarak kapanır. Cihazı elle kapatmak için zamanlayıcı düğmesini saat yönünün tersine 0'a çevirin.

İlk kullanımdan önce

1. Tüm ambalaj malzemelerini çıkarın
2. Cihazdaki tüm yapışkanları veya etiketleri çıkarın
3. Izgarayı ve tavayı sıcak su, biraz sıvı bulaşık deterjanı ve aşındırıcı olmayan bir süngerle iyice temizleyin.
4. Cihazın içini ve dışını nemli bir bezle silin.

Bu sıcak havada çalışan yağsız bir fritözdür, Tavayı yağ veya kızartma yağı ile doldurmayın.

Kullanıma hazırlama

- 1 Cihazı sağlam, yatay ve düzgün bir zemin üzerine koyun.
Cihazı ısıya dayanıklı olmayan bir zemin üzerine koymayın.
- 2 Sepeti temizleyin (Şek.3).
Tavayı yağ veya başka bir sıvı ile doldurmayın.
Cihazın üzerine hiçbir şey koymayın, hava akışı bozulur ve sıcak hava kızartması sonucunu etkiler.

Cihazın kullanımı

Yağsız çok çeşitli malzemeler hazırlayabilir. İçindeki yemek tarifi kitapçığı cihazı tanımanıza yardımcı olur.

Sıcak kızartma

1. Elektrik fişini topraklanmış bir duvar prizine takın.
 2. Malzemeleri ızgaraya koyun. (Şek.4)
 3. Tavayı tekrar sıcak fritöze yerleştirin (Şek.5)
 4. Tavayı sıcak fritözden dikkatlice çekin (Şek.6)
- Fritözün gövdesindeki dikkatlice hizalamak için oluklara dikkat edin.

Tavayı asla içinde ızgara olmadan kullanmayın.

Dikkat: Çok ısındığı için kullanım sırasında ve kullanımdan bir süre sonra tavaya dokunmayın. Tavayı yalnızca sap kısmından tutun.

5. Malzeme için gerekli hazırlama süresini belirleyin (bu bölümdeki 'Ayarlar' kısmına bakın).
6. Cihazı açmak için zamanlayıcı düğmesini gerekli hazırlama süresine çevirin (Şek.7)
POWER LIGHT ışığı yandığında fan çalışmaya başlayacaktır.
7. Sıcaklık kontrol düğmesini gerekli sıcaklığa çevirin. Doğru sıcaklığı belirlemek için bu bölümdeki 'Ayarlar' kısmına bakın (Şek.8).

Cihaz soğukken hazırlama süresine 3 dakika ekleyin.

Not: İsterseniz, cihazı içinde herhangi bir malzeme olmadan önceden ısıtabilirsiniz. Bu durumda, zamanlayıcı düğmesini 3 dakikadan fazlaya getirin ve ısıtma ışığı sönene kadar bekleyin (yaklaşık 3 dakika sonra). Ardından sepeti doldurun ve zamanlayıcı düğmesini gerekli hazırlama süresine çevirin.

- a. Zamanlayıcı ayarlanan hazırlama süresinden geri saymaya başlar.
- b. Sıcak hava kızartma işlemi sırasında ısıtma ışığı yanar ve zaman zaman söner. Bu, ayarlanan sıcaklığı korumak için ısıtma elemanının açıldığını ve kapandığını gösterir.
- c. Malzemelerden çıkan fazla yağ tava dibinde toplanır.

8. Bazı malzemeleri hazırlama süresinin yarısında sallamak gerekir (bu bölümdeki "Ayarlar" kısmına bakın). Malzemeleri sallamak için tavayı sapından tutup cihazdan çıkarın ve sallayın. Sonra tavayı tekrar fritöze yerleştirin.

İpucu: Zamanlayıcıyı hazırlama süresinin yarısına ayarlarsanız, malzemeleri sallamanız gerektiğinde zamanlayıcı zilini duyarsınız. Ancak, bu, salladıktan sonra zamanlayıcıyı kalan hazırlama süresine tekrar ayarlamanız gerektiği anlamına gelir.

9. Zamanlayıcı zilini duyduğunuzda, ayarlanan hazırlama süresi dolmuştur. Tavayı cihazdan çıkarın ve deneme çerçevesinin üzerine koyun.

Not: Cihazı elle de kapatabilirsiniz. Bunu yapmak için zaman kontrol düğmesini 0'a çevirin.

10. Malzemelerin hazır olup olmadığını kontrol edin.
Malzemeler daha hazır değilse, tavayı tekrar cihaza yerleştirin ve zamanlayıcıyı birkaç dakika daha çalıştırın.
11. Malzemeleri (örneğin kızartmalar) çıkarmak için tavayı Sıcak hava fritözünden çıkarın ve deneme çerçevesinin üzerine koyun.

Tavayı ters çevirmeyin, ızgara sıcaktır ve tavanın dibinde toplanan fazla yağ malzemelere sızacaktır.

tava ve malzemeler ve ayrıca fritöz sıcaktır. Fritözdeki malzemelerin türüne bağlı olarak, tavadan buhar sızabilir.

12. Tavayı bir kaseye veya bir tabağa boşaltın.

İpucu: Büyük veya ince malzemeleri çıkarmak için, malzemeleri kızartma sepetinden bir çift maşa ile kaldırın

13. Bir parti malzeme hazır olduğunda, Sıcak hava fritözünü anında başka bir parti hazırlamak için hazırdır.

Ayarlar

Aşağıdaki tablo, malzemeler için temel ayarları seçmenize yardımcı olacaktır.

Not: Bu ayarların göstergeler olduğunu unutmayın. Malzemeler menşei, boyutu, şekli ve markası bakımından farklılık gösterdiğinden, malzemeleriniz için en iyi ayarı garanti edemeyiz.

Çünkü Rapid Air teknolojisi cihazın içindeki havayı anında yeniden ısıtır

Sıcak hava kızartma işlemi sırasında tavayı cihazdan kısa bir süre çekmeniz işlemi neredeyse hiç bozamaz.

İpuçları

- Daha küçük malzemeler genellikle daha büyük malzemelerden biraz daha kısa bir hazırlama süresi gerektirir.
- Daha büyük miktarda malzeme sadece biraz daha uzun bir hazırlama süresi gerektirir, daha az miktarda malzeme sadece biraz daha kısa bir hazırlama süresi gerektirir.
- Hazırlama süresinin yarısında daha küçük malzemelerin sallanması en iyi sonucu verir ve malzemelerin düzensiz kızarmasını önlemeye yardımcı olabilir.
- Çıtır çıtır bir sonuç için taze patateslere biraz yağ ekleyin. Malzemelerinizi yağ ekledikten sonra birkaç dakika içinde Sıcak hava fritözünde kızartın.
- Sıcak hava fritözünde sosis gibi son derece yağlı malzemeler hazırlamayın.
- Fırında hazırlanabilecek atıştırmalıklar sıcak hava fritözünde de hazırlanabilir
- Çıtır çıtır patates kızartması hazırlamak için en uygun miktar 300 gramdır.
- Hızlı ve kolay bir şekilde doldurulmuş atıştırmalıklar hazırlamak için önceden hazırlanmış harç kullanın. Önceden hazırlanmış harç ayrıca ev yapımı harca göre daha kısa bir hazırlama süresi gerektirir.
- Kek veya kiş pişirmek istiyorsanız veya narin malzemeleri veya doldurulmuş malzemeleri kızartmak istiyorsanız, Sıcak hava fritözünü ızgarasına bir pasta kalıbı veya fırın kabı yerleştirin
- Ayrıca malzemeleri yeniden ısıtmak için Sıcak hava fritözlerini de kullanabilirsiniz. Malzemeleri yeniden ısıtmak için sıcaklığı 10 dakikaya kadar 150°C'ye ayarlayın.

	Min-Maks Miktar (g)	Süre (dk.)	Sıcaklık (°C)	Sallama	İlave bilgi
Patates kızartması					
İnce dondurulmuş patates kızartması	200-300	18-20	200	sallama	
Kalın dondurulmuş patates kızartması	200-300	20-25	200	sallama	
Fırında kızartılmış patates	300	20-25	200	sallama	

Et ve KÜmes Hayvanları					
Biftek	100-300	10-15	180		
Domuz pirzolası	100-300	10-15	180		
Hamburger	100-300	10-15	180		
Sosis	100-300	13-15	200		
Baget	100-300	25-30	180		
Tavuk göğsü	100-300	15-20	180		
Atıştırmalıklar					
Börek	100-250	8-10	200	sallama	Fırın hazırken kullanın
Dondurulmuş tavuk parçaları	100-300	6-10	200	sallama	Fırın hazırken kullanın
Dondurulmuş fileto balık	100-250	6-10	200		Fırın hazırken kullanın
Dondurulmuş ekmek ufalanmış peynirli atıştırmalıklar	100-250	8-10	180		Fırın hazırken kullanın
Dolma	100-250	10	160		
Pişirme					
Kek	250	20-25	160		Pişirme kalıbı kullanın
Kiş	300	20-22	180		Pişirme kalıbı /fırın kabı kullanın
Çörek	250	15-18	200		Pişirme kalıbı kullanın
Tatlı atıştırmalıklar	250	20	160		Pişirme kalıbı /fırın kabı kullanın

Not: Fritöz hala soğukken kızartmaya başladığınızda hazırlama süresine 3 dakika ekleyin

Temizleme

Her kullanımdan sonra cihazı temizleyin.

Yapışmaz kaplamaya zarar verebileceğinden bunları temizlemek için metal mutfak gereçleri veya aşındırıcı temizlik malzemeleri kullanmayın.

1 Duvardaki prizden elektrik fişini çıkartın ve cihazı soğumaya bırakın.

Not: Sıcak hava fritözünün daha çabuk soğuması için tavayı çıkarın.

2 Cihazın dışını nemli bir bezle silin.

3 Tava ve ızgarayı sıcak su, biraz sıvı bulaşık deterjanı ve aşındırıcı olmayan bir süngerle temizleyin.

Kalan kirleri temizlemek için yağdan arındırıcı sıvı kullanabilirsiniz.

İpucu: Kir ızgaraya veya tavanın dibine yapışmışsa, tavayı sıcak suyla ve biraz sıvı bulaşık deterjanıyla doldurun. Iızgarayı tavaya koyun ve tavayı ve sepeti yaklaşık 10 dakika suda bekletin.

4 Cihazın içini sıcak su ve aşındırıcı olmayan süngerle temizleyin.

5 Yiyecek artıklarını gidermek için ısıtma elemanını bir temizleme fırçası ile temizleyin.

Saklama

- 1 Cihazın fişini çekin ve soğumaya bırakın.
- 2 Tüm parçaların temiz ve kuru olduğundan emin olun.

Ortam

Cihazı kullanım ömrü sona erdiğinde normal evsel atıklarla birlikte atmayın, ancak geri dönüşüm için resmi bir toplama noktasına teslim edin. Bunu yaparak, çevrenin korunmasına yardımcı olursunuz

Garanti ve servis

Servise veya bilgiye ihtiyacınız veya bir sorunuz varsa, lütfen yerel yetkili servis merkezinizle iletişime geçiniz. Güncel yetkili servis listesine www.digicom.com.tr adresinden ulaşabilirsiniz.

Sorun Giderme

Sorun	Muhtemel neden	Çözümü
Sıcak hava fritözü çalışmıyor	Cihaz prize takılı değil.	Elektrik fişini topraklanmış bir duvar prizine takın.
	Zamanlayıcıyı ayarlamadınız.	Cihazı açmak için zamanlayıcı düğmesini gerekli hazırlama süresine çevirin.
Hava fritözü ile kızartılmış malzemeler olmamış.	Izgaradaki malzeme miktarı çok büyük.	Izgaranın içine daha küçük malzemeler koyun. Daha küçük partiler daha eşit şekilde kızartılır.
	Ayarlanan sıcaklık çok düşük.	Sıcaklık kontrol düğmesini gerekli sıcaklık ayarına çevirin ('Cihazı kullanma' bölümündeki 'ayarlar' kısmına bakın).
	Hazırlama süresi çok kısa.	Zamanlayıcı düğmesini gerekli hazırlama süresine çevirin ('Cihazı kullanma' bölümündeki 'ayarlar' kısmına bakın).
Malzemeler hava fritözünde eşit olmayan bir şekilde kızarıyor.	Bazı malzeme türlerinin hazırlama süresinin yarısında sallanması gerekir.	Üst üste duran malzemelerin (örneğin patates kızartması) hazırlama süresinin yarısında sallanması gerekir. 'Cihazı kullanma' bölümündeki 'Ayarlar' kısmına bakın.
Kızarmış atıştırmalıklar fritözden çıktıklarında çıtır çıtır değil.	Geleneksel bir fritözde hazırlanacak bir çeşit atıştırmalık kullandınız.	Daha çıtır çıtır bir sonuç için fırın atıştırmalıkları kullanın veya atıştırmalıkların üzerine fırçayla hafifçe biraz yağ sürün.
Tavayı cihaza düzgün bir şekilde yerleştiremiyorum.	Kızartma sepetinin içine çok fazla malzeme konmuş olabilir.	Tavayı MAX göstergesinin üzerinde doldurmayın.
Cihazdan beyaz duman çıkıyor.	Yağlı malzemeler hazırlıyorsunuz.	Yağlı malzemeleri hava fritözünde kızarttığınızda, tavaya çok miktarda yağ sızar. Yağ beyaz duman üretir ve tava normalden daha fazla ısınabilir. Bu, cihazı veya sonucu etkilemez.

	Tavada hala önceki kullanımdan yağ kalıntıları var.	Beyaz duman, tava içinde yağın ısınmasından kaynaklanır, her kullanımdan sonra tavayı düzgün bir şekilde temizlediğinizden emin olun.
Taze patates kızartması, fritözde eşit olmayan bir şekilde kızarıyor.	Doğru patates türünü kullanmadınız.	Taze patates kullanın ve kızartma sırasında sabit durduklarından emin olun.
	Patates dilimlerini kızartmadan önce düzgünce durulamadınız.	Dilimlerin dışından nişastayı arındırmak için patates dilimlerini düzgün bir şekilde durulayın.
Taze patates kızartması fritözden çıktığında çıtır çıtır değil.	Kızartmaların çıtır çıtır olması, kızartmalardaki yağ ve su miktarına bağlıdır.	Yağı eklemeyen önce patates dilimlerini düzgün bir şekilde kuruttuğunuzdan emin olun.
		Daha çıtır çıtır bir sonuç için patates dilimlerini daha küçük kesin.
		Daha çıtır çıtır bir sonuç için biraz daha yağ ekleyin.

GARANTİ ŞARTLARI

Garanti süresi, malın teslim tarihinden itibaren başlar ve 2 yıldır.

Malın bütün parçaları dahil olmak üzere tamamı garanti kapsamındadır.

Malın ayıplı olduğunun anlaşılması durumunda tüketici, 6502 sayılı Tüketicinin Korunması Hakkında Kanununun 11 inci maddesinde yer alan;

- a) Sözleşmeden dönme,
- b) Satış bedelinden indirim isteme,
- c) Ücretsiz onarılmasını isteme,
- d) Satılanın ayıpsız bir misli ile değiştirilmesini isteme, haklarından birini kullanabilir.

Tüketicinin bu haklardan ücretsiz onarım hakkını seçmesi durumunda satıcı; işçilik masrafı, değiştirilen parça bedeli ya da başka herhangi bir ad altında hiçbir ücret talep etmeksizin malın onarımını yapmak veya yaptırmakla yükümlüdür. Tüketici ücretsiz onarım hakkını üretici veya ithalatçıya karşı da kullanabilir. Satıcı, üretici ve ithalatçı tüketicinin bu hakkını kullanmasından müteselsilen sorumludur.

Tüketicinin, ücretsiz onarım hakkını kullanması halinde malın;

- Garanti süresi içinde tekrar arızalanması,

- Tamiri için gereken azami sürenin aşılması,

- Tamirinin mümkün olmadığının, yetkili servis istasyonu, satıcı, üretici veya ithalatçı

tarafından bir raporla belirlenmesi durumlarında; tüketici malın bedel iadesini, ayıp oranında bedel indirimi veya imkân varsa malın ayıpsız misli ile değiştirilmesini satıcıdan talep edebilir.

Satıcı, tüketicinin talebini reddedemez. Bu talebin yerine getirilmemesi durumunda satıcı, üretici ve ithalatçı müteselsilen sorumludur

Malın tamir süresi 20 iş gününü geçemez. Bu süre, garanti süresi içerisinde mala ilişkin arızanın yetkili servis istasyonuna veya satıcıya bildiri tarihi, garanti süresi dışında ise malın yetkili servis istasyonuna teslim tarihinden itibaren başlar. Malın arızasının 10 iş günü içerisinde giderilememesi halinde, üretici veya ithalatçı; malın tamiri tamamlanıncaya kadar, benzer özelliklere sahip başka bir malı tüketicinin kullanımına tahsis etmek zorundadır. Malın garanti süresi içerisinde arızalanması durumunda, tamirde geçen süre garanti süresine eklenir
İŞGÜNÜ : Ulusal resmi ve dini bayramlar ile , yılbaşı, 1 Mayıs, 15 Temmuz ve hafta sonu tatil günleri hariç diğer günleri ifade eder.

Malın kullanma kılavuzunda yer alan hususlara aykırı kullanılmasından kaynaklanan arızalar garanti kapsamı dışındadır

Tüketici, garantiden doğan haklarının kullanılması ile ilgili olarak çıkabilecek uyuşmazlıklarda yerleşim yerinin bulunduğu veya tüketici işleminin yapıldığı yerdeki Tüketici Hakem Heyetine veya Tüketici Mahkemesine başvurabilir.

Satıcı tarafından bu Garanti Belgesinin verilmemesi durumunda, tüketici T.C. Ticaret Bakanlığı Tüketicinin Korunması ve Piyasa Gözetimi Genel Müdürlüğüne başvurabilir

TAŞIMA VE NAKLİYE SIRASINDA DİKKAT EDİLECEK HUSUSLAR

Taşıma ve nakliye işlemini orijinal ambalajı ile yapınız. İndirme-bindirme ve taşıma sırasında, ürüne maksimum dikkat gösterilmelidir. Taşıma ve nakliye sırasında ambalajın tamamen kapalı olduğundan emin olun. Ambalaja ve pakete zarar verebilecek (nem, su, darbe, vs) etkenlere karşı koruyunuz.

Ürünün kullanım esnasında kırılması, deforme ve zarar görmemesine,

Taşıma esnasında hasar ve arıza oluşmamasına,

Vurma, çarpma, düşürme vb. dış etkenler nedeniyle zarar görmemesine dikkat ediniz.

6502 SAYILI TÜKETİCİ KANUNUNA GÖRE TÜKETİCİYE SAĞLANAN SEÇİMLİK HAKLARI

(1) Malın ayıplı olduğunun anlaşılması durumunda tüketici;

a) Satılanı geri vermeye hazır olduğunu bildirerek sözleşmeden dönme,

b) Satılanı alıkoyup ayıp oranında satış bedelinden indirim isteme,

c) Aşırı bir masraf gerektirmediği takdirde, bütün masrafları satıcıya ait olmak üzere satılanın ücretsiz onarılmasını isteme,

ç) İmkân varsa, satılanın ayıpsız bir misli ile değiştirilmesini isteme, seçimlik haklarından birini kullanabilir. Satıcı, tüketicinin tercih ettiği bu talebi yerine getirmekle yükümlüdür.

(2) Ücretsiz onarım veya malın ayıpsız misli ile değiştirilmesi hakları üretici veya ithalatçıya karşı da kullanılabilir.

Bu fıkradaki hakların yerine getirilmesi konusunda satıcı, üretici ve ithalatçı müteselsilen sorumludur. Üretici veya ithalatçı, malın kendisi tarafından piyasaya sürülmesinden sonra ayıbın doğduğunu ispat ettiği takdirde sorumlu tutulmaz.

(3) Ücretsiz onarım veya malın ayıpsız misli ile değiştirilmesinin satıcı için orantısız güçlükleri beraberinde getirecek olması hâlinde tüketici, sözleşmeden dönme veya ayıp oranında bedelden indirim haklarından birini kullanabilir. Orantısızlığın tayininde malın ayıpsız değeri, ayıbın önemi ve diğer seçimlik haklara başvurmanın tüketici açısından sorun teşkil edip etmeyeceği gibi hususlar dikkate alınır.

(4) Ücretsiz onarım veya malın ayıpsız misli ile değiştirilmesi haklarından birinin seçilmesi durumunda bu talebin satıcıya, üreticiye veya ithalatçıya yöneltilmesinden itibaren azami otuz iş günü, konut ve tatil amaçlı taşınmazlarda ise altmış iş günü içinde yerine getirilmesi zorunludur. Ancak, bu Kanunun 58 inci maddesi uyarınca çıkarılan yönetmelik eki listede yer alan mallara ilişkin, tüketicinin ücretsiz onarım talebi, yönetmelikte belirlenen azami tamir süresi içinde yerine getirilir.

(5) Tüketicinin sözleşmeden dönme veya ayıp oranında bedelden indirim hakkını seçtiği durumlarda, ödemiş olduğu bedelin tümü veya bedelden yapılan indirim tutarı derhâl tüketiciye iade edilir.

(6) Seçimlik hakların kullanılması nedeniyle ortaya çıkan tüm masraflar, tüketicinin seçtiği hakkı yerine getiren tarafça karşılanır. Tüketici bu seçimlik haklarından biri ile birlikte 11/01/2011 tarihli ve 6098 sayılı Türk Borçlar Kanunu hükümleri uyarınca tazminat da talep edebilir.

Tüketici, garantiden doğan haklarının kullanılması ile ilgili olarak çıkabilecek uyuşmazlıklarda yerleşim yerinin bulunduğu veya tüketici işleminin yapıldığı yerdeki **Tüketici Hakem Heyetine veya Tüketici Mahkemesine** başvurabilir.

GARANTİ BELGESİ

Satın almış olduğunuz CONTI ürünü çağdaş teknolojinin tüm gereklerine uygun olarak üretilmiş olup, uzun ömürlü ve üstün bir üründür. Ürününüzden en iyi şekilde yararlanmak için kullanım kılavuzunda yazılı olan bilgileri dikkatlice uygulayınız. Bakım ve onarım için, sadece tüm yurda yayılmış olan Yetkili Servislerimize veya Ücretsiz Tüketici Danışma Hattımıza başvurunuz. Güncel yetkili servis listesine www.digicom.com.tr adresinden ulaşabilirsiniz.

FİRMA YETKİLİSİNİN

İMZASI – KAŞESİ :

DİGİCOM ELEKTRONİK PAZARLAMA A.Ş.
Halkalı Merkez Mah. Derebeyi Cad. No:15 Kat:3
Halkalı - Küçükçekmece / İSTANBUL
Büyük Mükellefler V.D. No:026880
İst. Tic. Sic. No: 232298
Mersis no: 8399002688000011

Cinsi : FRİTOZ
Modeli : CDF-401 FRİTO
Teslim Tarihi ve Yeri :
Azami Tamir Süresi : 20 iş günü
Garanti Süresi : 2 yıl

Ünvan :
Adres :
Telefon-Fax :
Fatura Tarihi ve No :
Tarih, İmza, Kaşe :

Garanti süresince anlaşmazlık doğduğu takdirde fatura tarihi esas alınacağından kullanıcının Garanti Belgesi ile birlikte fatura veya faturanın okunaklı bir kopyasını da muhafaza etmesi gerekmektedir.

6502 sayılı Tüketici Kanunu madde 56' ya göre, Garanti Belgesinin tekemmül ettirilerek tüketiciye verilmesi sorumluluğu tüketicinin malı aldığı satıcı bayi, acente veya temsilciliklere aittir. Garanti Belgeleri satın alınan mala ilişkin ilgili faturanın tarih ve sayısı ile bandrol veya seri numarasını içermek zorundadır. Aksi takdirde geçerli olmayacaktır.

T.C. TİCARET BAKANLIĞINCA BELİRTİLEN
KULLANIM ÖMRÜ 7 YILDIR.

ONTI

İTHALATÇI FİRMA

DIGICOM ELEKTRONİK PAZARLAMA A.Ş.

Halkalı Merkez Mah. Atlas Sok. DİGİCOM PLAZA Sit. No: 12 / 10

Halkalı - Küçükçekmece / İSTANBUL

T. 0212 470 06 00 | W. www.digicom.com.tr

